

MIRACOS

扉金具シリーズ

室内ドア用丁番 DH5

対応扉厚 33-36mm 上下左右前後調整付 耐荷重 40kg

扉の脱着更に3方向調整が簡単!!

- ケーシング枠でも差込みタイプですので、扉側の加工及び取り付け後いつでも組込みが可能です。
- 取付後の上下左右前後調整がドライバーで簡単にできます。

右扉用(扉上)

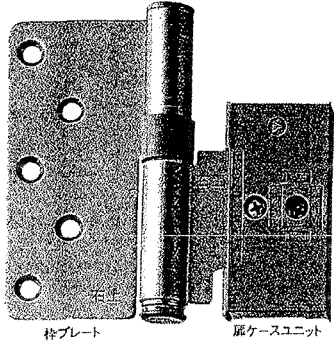

右扉用(扉下)

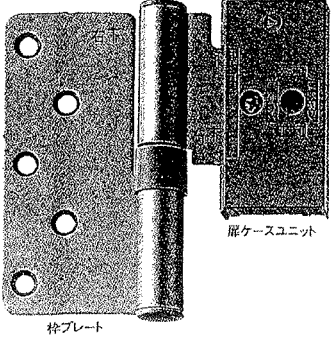

材質:スチール・亜鉛合金ダイカスト・プラスチック 色:金塗装

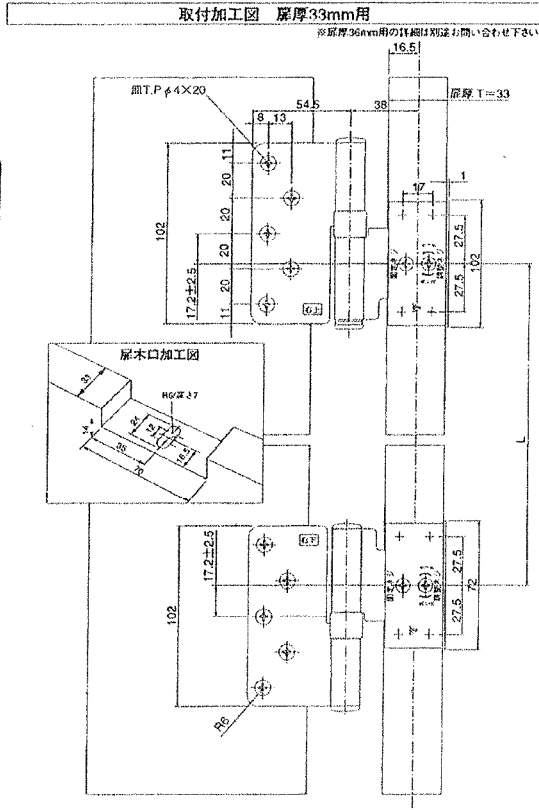

扉取付方法

取付けの際、扉上用、下用の軸の向きに注意して下さい。

- △ 前後、左右、上下調整は出荷時に調整済みです。
前後方向:扉前面と枠の戸口面が面一
左右方向:枠と扉の戸口の隙間が3.8mm
(枠を握りこんだ場合には1.5mmとなります。)
- 図1の様に扉ケースユニット上側の軸を枠プレート軸受けに差込みます。
- 図2の様に扉ケースユニット上側の軸Aを指で引き下げ、軸と軸受けの位置を合わせて差込みます。
- 軸が軸受けの中にきちんと入ったことを確認します。
- 扉を開閉し、作動を確認します。
- 必要があれば調整します。

●ご注文の際には、左扉用、右扉用があります。色指定とともに必ずご指定ください。
例) DH5、右扉用、金塗装

●弊社は、扉を手前に向く側から見て、吊元が左側を左扉用、右側を右扉用としております。



図1



図2



扉3方向調整方法

前後調整 ● 出荷時より前後±1.5mm

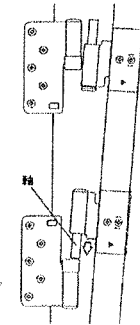
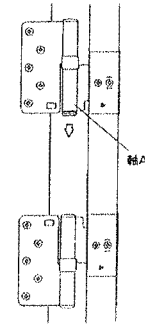
- 上側の丁番から調整します。
- 1) 扉を手で押さえ、上側の丁番固定ネジBを緩め扉を移動し、再び固定ネジBを締め付けます。

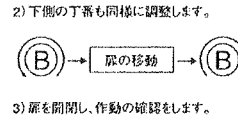

- 2) 下側の丁番も同様に調整します。
- 3) 扉を開閉し、作動の確認をします。

左右調整 ● 出荷時より左右±2.0mm

- 吊り元方向へ移動
- 1) 扉を手で押さえ固定ネジBを緩め調整ネジCを調整し再び固定ネジを締めます。

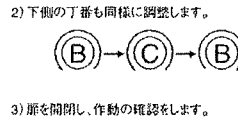

- 2) 下側の丁番も同様に調整します。
- 3) 扉を開閉し、作動の確認をします。

● ドアノブ方向へ移動

- 1) 扉を手で押さえ固定ネジBを緩め調整ネジCを調整し再び固定ネジを締めます。
- 2) 次に下側の丁番も同様に調整します。



- 3) 扉を開閉し、作動の確認をします。

上下調整 ● 出荷時より

- 下側の丁番を調整します。
- 1) 下側の丁番をキャップをはずして右図の様にプラスドライバーで調整します。



- 2) 扉を開閉し、作動の確認をします。

